

User manual
Bedienungsanleitung



**Pic. similar /
Abb. ähnlich**



User manual2 - 10



Bedienungsanleitung11 - 19

Dear **Clearaudio** customer,

Thank you for purchasing the **Clearaudio** *concept* turntable package.

The **Clearaudio** *concept* is equipped with either the innovative *concept* tonearm or our award-winning, direct-wired Satisfy Kardan Aluminium tonearm.

A high quality moving magnet or moving coil cartridge completes the package.

All parameters have been pre-adjusted at the **Clearaudio** factory, including the tracking and anti-skating force.

Please read this instruction manual carefully to ensure correct and easy set-up, to avoid any potential damage and hence voiding of your warranty, and to discover how to care for your *concept* turntable so that it gives you many years of musical enjoyment.

We wish you a great musical experience with your new **Clearaudio** *concept* turntable.

Clearaudio electronic GmbH

This section must be read before any connection to the mains power supply.

CE-MARKING



The **Clearaudio** *concept* turntable meets relevant regulations concerning electromagnetic disturbance (EMC) and low-voltage appliances.

EQUIPMENT MAINS SETTING

Your **Clearaudio** product has been prepared to comply with the household power and safety requirements that exist in your area.

This product can be connected to 230 V or 110 V AC (50 Hz and 60 Hz).



Loving music

Contents

1. Packaging overview	4
2. List of component	4
3. Set-up	5 - 6
4. Important notes	7 - 8
5. Special instructions	9
6. Technical data	10
Warranty information	20 - 21

1. Packaging overview

Clearaudio has developed a special secure packaging for your *concept* turntable which ensures safe transportation.

Please keep the original packaging as it will be required if you need to ship the turntable.

First layer:

concept turntable chassis including integrated motor unit and tonearm with cartridge.

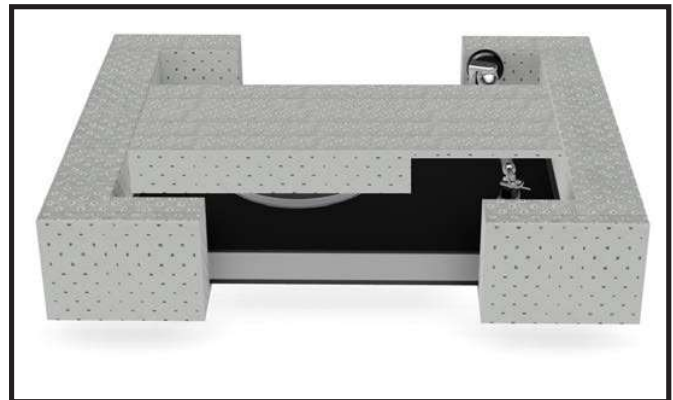

Second layer:

Turntable platter, accessories box, user manual, **Clearaudio** return delivery note, warranty card



Pic. 1: Packaging overview

2. List of components

- 1) Turntable chassis with tonearm, cartridge and drive belt on sub-platter.
- 2) Turntable platter.
- 3) Accessories: Level gauge, hex wrench (size 2), power supply incl. adapter, bearing oil, user manual, **Clearaudio** return delivery note, warranty card.

3. Set-up

Setting up the *concept* turntable is easy. The turntable chassis, tonearm and cartridge are already assembled and all key parameters have been pre-adjusted and tested at the **Clearaudio** factory.

The *concept* turntable needs a set-up space of at least 17 x 14 inches.

3.1

First take the *concept* turntable chassis out of the package and place it on a suitable surface. Then remove the drive belt from the plastic bag.



Pic. 2: Placing the turntable

3.2

Place the drive belt around the sub-platter and around the motor pulley.

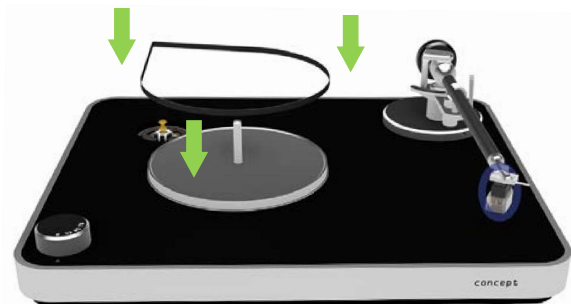

Pic. 3: Mounting the drive belt

3.3

Take the platter out of the package and carefully place it with both hands onto the shaft.

Make sure that the hollowed side faces down towards the sub-platter.

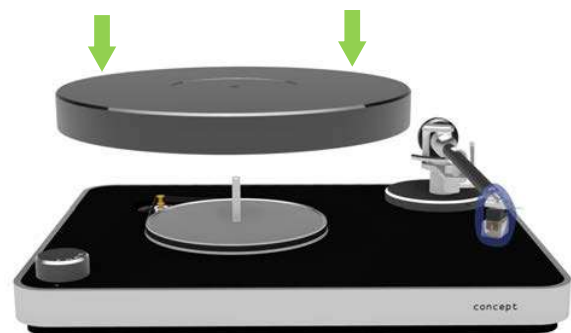

Pic. 4: Placing the platter

3.4

Carefully remove the adhesive security tape and other security materials from the tonearm and the cartridge.

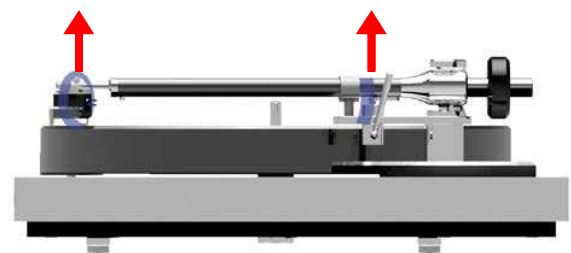

Pic. 5: Removing the adhesive security tape

3.5

As all key parameters have been adjusted at the **Clearaudio** factory, all you need to do is to level the turntable using the level gauge provided.

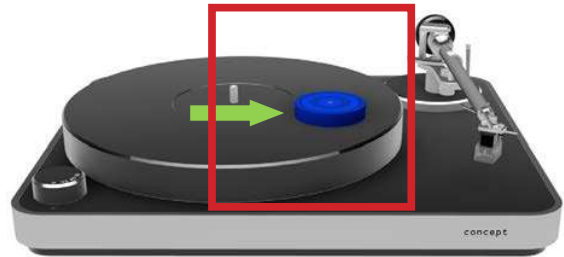

Pic. 6: Levelling the turntable

3.6

If the bubble of the level gauge is not centered within the black circle, please turn the turntables feet clockwise or anti-clockwise until you reach the perfectly leveled position.

You will only get the best sound from your *concept* turntable if the turntable is perfectly leveled.

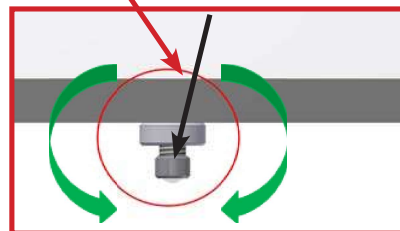
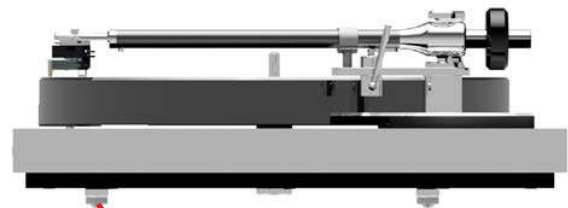

Pic. 7: Adjustment of the turntable feet

3.7

Connect one end of the external power supply provided to the socket on the rear of the *concept* turntable and the other end to a live AC outlet. Then connect the tonearm cable to your phonostage (red plug = right channel, black plug = left channel).



Pic. 8: Power supply of the turntable

Your *concept* turntable is now completely assembled and ready to play.

We wish you a lot of pleasure with your new *concept* turntable.

4. Important notes

4.1 Adjustment of the tracking force

Never check or adjust the tracking force when there is a record on the platter.

Always remove the record first. The pre-adjusted and recommended tracking force for the **Clearaudio** *concept MM* cartridge is 2.2g and for the **Clearaudio** *concept mc* cartridge is 2.2g ($\pm 0.2g$).

4.2 Adjustment of the tonearm height

Since everything on the turntable is pre-assembled and tested, including tonearm and cartridge, there is usually no need to change any parameters on the *concept* turntable. If you wish to change the height of your tonearm, please refer to your nearest qualified dealer or service personnel.

Your dealer can make the height adjustment by loosening the locking screw on the side of the tonearm base of your turntable.



Pic. 9: Adjustment of the tonearm height

Clearaudio assumes no liability for incorrect handling or any damage caused if non-qualified persons attempt these adjustments.

4.3 Adjustment of the anti-skating force

Again, since everything on the turntable is pre-assembled and tested, including tonearm and cartridge, there is usually no need to change any of the *concept* turntable parameters.

If you wish to change your cartridge and to adjust the anti-skating force, please refer to your nearest qualified dealer or service personnel.

Your dealer will find the anti-skating adjuster on the underside of the turntable.

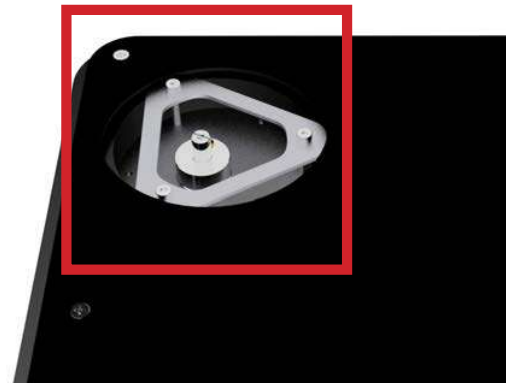

Pic. 10: Adjustment of the anti-skating

Clearaudio assumes no liability for incorrect handling or any damage caused if non-qualified persons attempt the above adjustments.

4.4 Fine speed adjustment

As the motor adjustment is already pre-set at the factory, there is no need to check the speed before using the turntable for the first time.

To adjust the speed as perfectly and precisely as possible, we recommend the **Clearaudio** Stroboscope Testrecord (Art. No. AC038) and the **Clearaudio** "Speed Light" (Art. No. AC039, both available at www.analogshop.de).

On the rear side of your turntable (close to the power supply input) there are three speed setting controls:

- Left control = setting 78rpm
- Middle control = setting 45rpm
- Right control = setting 33 1/3rpm
(near power supply jack)

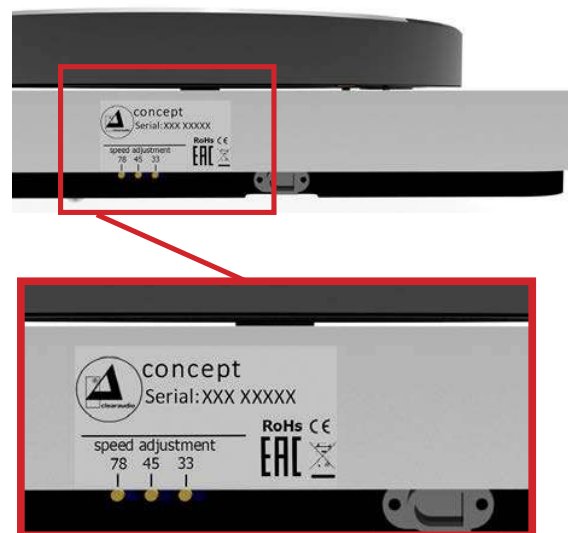

Pic. 11: Speed setting controls on the rear

5. Special instructions

5.1 Maintenance

- If the *concept* turntable is not used for some time, please disconnect the motor from the mains supply.
- Every two years you can lubricate the bearing of the turntable platter with the oil provided. In this case it is enough to put 1 or 2 drops of the oil into the bearing.
- Please take special caution regarding any damage of the power cord. Any damage should be repaired only by authorized personal. A damaged power cord must be exchanged immediately!

5.2 Transport

The *concept* turntable should only be shipped in its original packaging.

This is a condition of the **Clearaudio** warranty. If you repackage the turntable, please follow all steps given for installation and setup in reverse.

Always remove the turntable platter and replace the foam securing the sub-platter as well as the tape securing the tonearm and the cartridge stylus protection. Otherwise serious damage can occur.

Please also ensure that you fully retract the turntable feet.

For any transportation of the *concept* turntable, please ensure that the platter is packed with the upper surface facing downwards into the packaging.

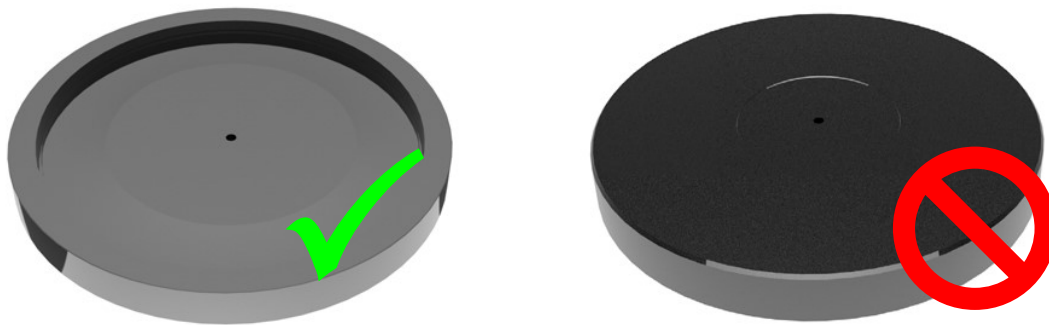

Pic. 12: Correct packaging of the platter

Clearaudio assumes no liability for any damage that may occur due to incorrect packing.

5.3 Service

Servicing of all **Clearaudio** products should be done by authorized personnel only.

In case of any repair, the **Clearaudio** *concept* turntable should be send to your nearest authorized **Clearaudio** distributor or dealer.

6. Technical data

concept Turntable

Construction details:	Resonance-optimised turntable; chassis comprises medium-density wood fibre (silver / black) or pressure-formed solid wood (wood / dark wood); upper layer incorporates high-tech satined plastic compound.
Speed options:	33 1/3, 45, 78rpm
Drive unit:	Decoupled and resonance damped DC motor, flat belt-drive and plug-in power supply unit designed for worldwide use with all networks and power frequencies
Bearing:	Polished and tempered steel spindle in a sintered bronze housing, running on a teflon thrust-pad.
Platter:	30mm / 1.18 inch main platter, made out of synthetic material with high density and excellent dimension / precision CNC-machined aluminium sub-platter
Speed accuracy (measured):	± 0.05%
Power consumption:	Max. consumption: 1.5 watts // Consumption in operation: 0.5 watts // Off mode: 0.0 watts
Total weight:	Approx. 7.5kg (incl. tonearm and cartridge)
Dimensions (W/D/H in inches):	Approx. 16.54 x 13.78 x 4.92 (with tonearm)
Dimensions (W/D/H in mm):	Approx. 420 x 350 x 125 (with tonearm)
Manufacturer's warranty:	2 years*

Tonearm

concept

Satisfy Kardan Aluminium black

Construction details:	Radial tonearm, with friction free magnetic bearing technology.	Radial tonearm, with magnetic antiskating.
Material:	Aluminium (silver), Aluminium tonearm tube (black)	Aluminium (black/silver), stainless steel, tonearm tube made of aluminium (black/silver) or carbon (silver)
Cartridge balance range:	2.5g - 17g	2.5g - 17g
Overhang:	17.56mm	17.12mm
Total length:	305mm	305mm
Effective length:	239.56mm	239.12mm
Mounting distance (tonearm pivot to spindle):	222mm	222mm
Offset angle:	24.16°	24.02°
Wiring:	1.1m Clearaudio Direct Wire Plus terminated with RCA	1.1m Clearaudio Direct Wire Plus terminated with RCA
Weight:	450g (incl. counter weight)	Satisfy Kardan Aluminium: 490g Satisfy Kardan Carbon: 480g
Manufacturer's warranty:	2 years*	2 years*

Cartridge

concept MM

concept mc

Total mass:	8.6g (± 0.2g)	8.0g
Frequency response:	20Hz - 20kHz	20Hz - 20kHz
Output voltage:	~ 3.3mV	0.4mV (at 5cm/sec)
Channel separation:	(1kHz): 20dB	> 28dB
Channel balance:	(1kHz): 2dB	< 0.5dB
Tracking ability:	80µm	80µm
Recommended tracking force:	2.2g (± 0.3g)	2.2g (± 0.2g)
Coil impedance (1kHz):	0.66kΩ	--
Coil inductance:	400mH	--
Load resistance:	47kΩ	11Ω
Load capacitance:	100pF	--
Cantilever:	Aluminium	Boron
Stylus shape:	Elliptical	Micro Line
Compliance:	15µ/mN	9µ/mN
Coil material:	--	OFC - copper
Cartridge body:	Aluminium	Aluminium-magnesium alloy with ceramic surface layer
Manufacturer's warranty:	2 years*	2 years*

* Provided that the warranty card is correctly completed and returned to **Clearaudio**, or your product is registered online at <https://clearaudio.de/en/service/registration.php>, within 14 days of purchase.



Loving music

User manual / Bedienungsanleitung

Sehr verehrte **clearaudio** – Kundin, sehr verehrter **clearaudio** – Kunde,

mit dem **clearaudio** *concept* Plattenspieler beginnt der Aufbruch in eine neue Ära im Plattenspielerbau.

Der *concept* Plattenspieler zeichnet sich durch hervorragende Verarbeitungsqualität Made in Germany, fortschrittliche Technologien und Materialien sowie zeitlosem Design aus. Der *concept* wird wahlweise mit dem reibungsfreien, magnetgelagerten *concept* Tonarm oder unserem bewährtem Satisfy Kardan Aluminium Tonarm geliefert.

Abgerundet wird dieses Komplettpaket durch einen hochwertigen **clearaudio** Moving Magnet oder Moving Coil Tonabnehmer. Der *concept* ist werksseitig komplett eingestellt und spielbereit. Sogar die Auflagekraft des Tonabnehmers und das Antiskating sind einjustiert.

Das originelle und zeitlos moderne Design garantiert Spielfreude für Jahrzehnte!

Um die volle Qualität des *concept* Laufwerkes nutzen zu können, lesen Sie bitte diese Bedienungsanleitung aufmerksam durch. Alle Hinweise dienen dazu, Ihnen viele Jahre Musikgenuss zu bereiten und Fehlbedienungen zu vermeiden.

Wir bedanken uns bei Ihnen für Ihr Vertrauen und wünschen Ihnen viel Freude mit Ihrem neuen **clearaudio** *concept* Laufwerk.

clearaudio electronic GmbH

Lesen Sie diesen Abschnitt in jedem Fall, bevor Sie das Gerät an das Stromnetz anschließen.

CE-MARKING

 Der **clearaudio** *concept* Plattenspieler entspricht den Bestimmungen über elektromagnetische Störfreiheit (EMC) und denen über Niederspannungsgeräte.

GERÄTENETZEINSTELLUNG

Ihr **clearaudio** Produkt wurde so konstruiert, dass es der Haushaltsleistung und den Sicherheitsbestimmungen in Ihrer Region genügt.

Dieses Produkt kann mit 110 V (50 Hz) oder mit 230 V (60 Hz) Wechselstrom betrieben werden.

Inhaltssverzeichnis

1. Verpackungsübersicht.....	13
2. Lieferumfang.....	13
3. Aufbau und Inbetriebnahme	14 - 15
4. Wichtige Informationen.....	16 -17
5. Besondere Hinweise.....	18
6. Technische Daten	19
Garantie Informationen	20 - 21

1. Verpackungsübersicht

Clearaudio hat eine spezielle Verpackung für Ihr *concept* Laufwerk entwickelt, welche einen sicheren Transport gewährleistet.

Bitte heben Sie diese Verpackung für eventuelle Transporte auf.

Obere Verpackungsebene:

concept Laufwerkskörper mit integrierter Motoreinheit, Tonarm und Tonabnehmer



Untere Verpackungsebene:

Plattenteller,
Zubehörbox,
Bedienungsanleitung,
clearaudio Rücklieferschein,
Garantiekarte



Abb. 1: Verpackungsübersicht

2. Lieferumfang

- 1) Laufwerkskörper, Tonarm und Tonabnehmer, Riemen am Sub-Teller.
- 2) Plattenteller.
- 3) Zubehörbox: Wasserwaage, Innensechskantschlüssel (Größe 2), Netzteil inkl. Adapter, Lageröl, Bedienungsanleitung, **clearaudio** Rücklieferschein, Garantiekarte.

3. Aufbau und Inbetriebnahme

Der Aufbau und die Inbetriebnahme des *concept* Plattenspielers gestalten sich sehr einfach, da das Laufwerk, der Tonarm sowie der Tonabnehmer schon werksseitig vormontiert, eingestellt und im Hause **clearaudio** getestet wurden.

Der *concept* Plattenspieler benötigt eine waagerechte Aufstellfläche von mindestens 420 x 350 mm.

3.1

Nehmen Sie zuerst den vormontierten Laufwerkskörper aus der Verpackung heraus und stellen Sie diesen auf dem zukünftigen Aufstellort auf.

Der Riemen ist mit einer Tüte auf dem Sub-Teller fixiert, nehmen diesen ab.



Abb. 2: Aufstellen des Laufwerkes

3.2

Legen Sie den Riemen um den Sub-Teller und den Pulley des Motors.



Abb. 3: Auflegen des Riemens

3.3

Nun können Sie mit beiden Händen den Plattenteller aus der unteren Verpackung entnehmen und vorsichtig von oben herab auf die Achse des Lagers setzen.

Hierbei ist darauf zu achten, dass die ausgedrehte Seite auf den Sub-Teller sitzt.

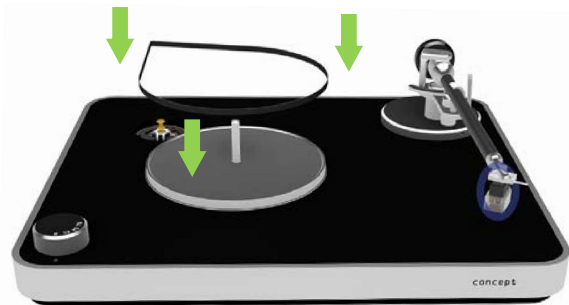

Abb. 4: Aufsetzen des Plattentellers

3.4

Entfernen Sie nun bitte auch vorsichtig den Sicherheitsstreifen und weitere Sicherungsmaterialien vom Tonarm und dem Tonabnehmer.

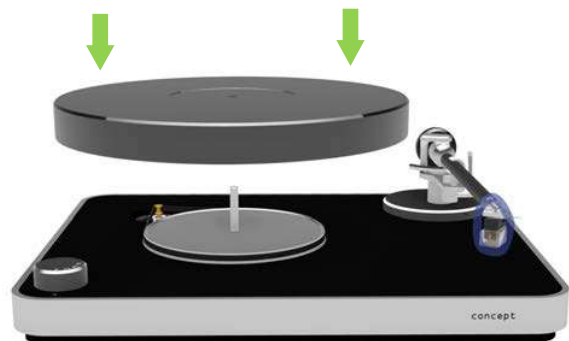

Abb. 5: Entfernen der Sicherungsmaterialien

User manual / Bedienungsanleitung

3.5

Da Ihr **clearaudio concept** Plattenspieler werksseitig schon komplett voreingestellt wurde, richten Sie das Laufwerk nur noch mit der mitgelieferten Wasserwaage in waagerechter Lage aus.

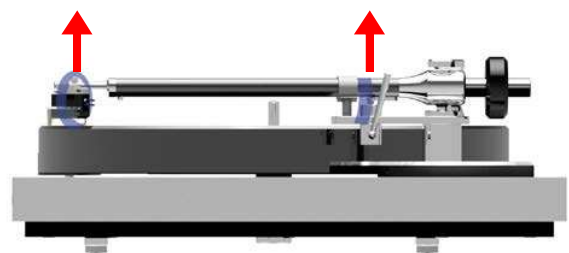

Abb. 6: Ausrichten des Laufwerkes

3.6

Sollte sich die Blase der Wasserwaage nicht mittig im schwarzen Kreis befinden, können Sie durch Verstellen der Fußhöhe die genaue waagerechte Ausrichtung Ihres Laufwerkes erreichen.

Hierzu drehen Sie bitte die unteren Einheiten der Laufwerksfüße vorsichtig auf, stellen Ihre gewünschte Höhe ein und sichern diese durch Festdrehen der Kontermutter.

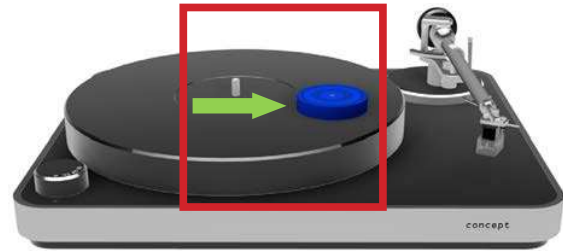
Diese finden Sie auf der Laufwerksunterseite.

Nur wenn Ihr Laufwerk die optimale waagerechte Position hat, werden Sie den besten Klang mit Ihrem **concept** Plattenspieler erleben!



Abb. 7: Einstellung der Laufwerksfüße

3.7

Verbinden Sie abschließend den Netzadapter mit der Netzbuchse des Plattenspielers und der Stromquelle.

Die Tonarmkabel verbinden Sie mit Ihrer Phonorstufe (roter Stecker = rechter Kanal, schwarzer Stecker = linker Kanal).

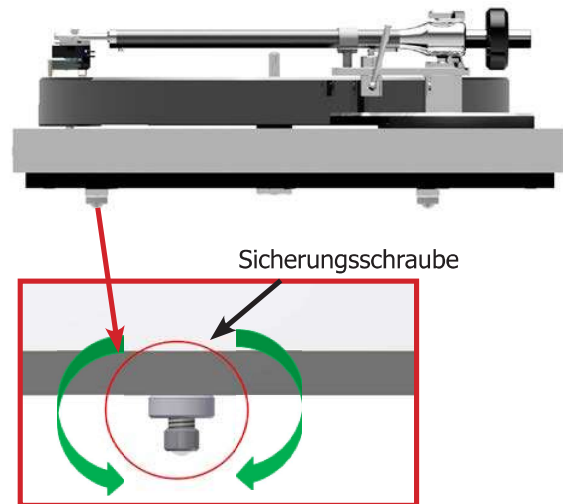

Abb. 8: Netzadapter des Laufwerkes

Ihr **clearaudio concept** Plattenspieler ist nun komplett aufgebaut und spielbereit!

Clearaudio wünscht Ihnen viel Freude beim Musikhören!

4. Wichtige Informationen

4.1 Einstellung der Auflagekraft (tracking force)

Zu Überprüfung oder Einstellung der Auflagekraft nehmen Sie bitte immer die LP vom Plattenteller ab. Die empfohlene Auflagekraft beträgt für den **clearaudio concept MM** Tonabnehmer 2,2 g und für den **clearaudio concept mc** Tonabnehmer 2,2 g ($\pm 0,2$ g). Die Auflagekraft ist bereits ab Werk voreingestellt.

4.2 Einstellung der Tonarmhöhe

Da bei Auslieferung alle Parameter des *concept* Laufwerks schon ab Werk eingestellt sind, muss eine Einstellung des Tonarms nicht erfolgen. Wenn Sie trotzdem die Tonarmhöhe anpassen wollen, wenden Sie sich bitte an Ihren Händler.

Ihr Händler hat die Möglichkeit die Tonarmhöhe an der seitlich integrierten Schraube in der Tonarmbasis anzupassen.



Abb. 9: Einstellung der Tonarmhöhe

Clearaudio übernimmt keine Haftung für Schäden, die durch persönliches Handhaben entstehen. Bitte wenden sie sich immer an Ihren Fachhandel!

4.3 Einstellung des Anti-Skating

Da bei Auslieferung alle Parameter des *concept* Laufwerks schon ab Werk eingestellt sind, muss eine Einstellung des Anti-Skating nicht erfolgen.

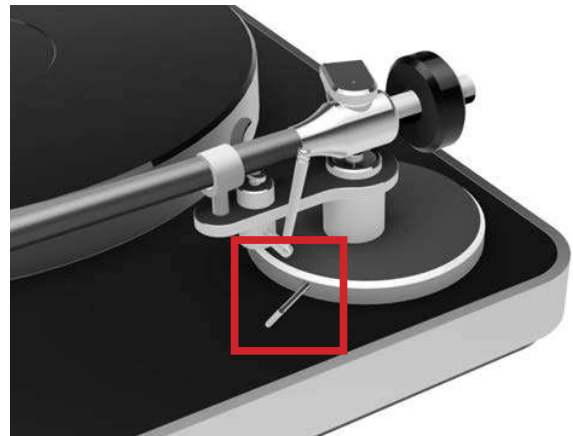
Wenn Sie trotzdem das Anti-Skating verändern wollen, wenden Sie sich bitte an Ihren Händler.

Ihr Fachhändler findet die Anti-Skating-Schraube auf der Unterseite des *concept* Laufwerks.



Abb. 10: Einstellung des Anti-Skating

Clearaudio übernimmt keine Haftung für Schäden, die durch persönliches Handhaben entstehen. Bitte wenden Sie sich immer an Ihren Fachhandel!

4.4 Einstellung der Geschwindigkeit

Durch die Drehzahleinstellung (Geschwindigkeit) des *concept* Laufwerks vor Auslieferung, ist eine Überprüfung vor der Erstinbetriebnahme nicht mehr nötig.

Falls Sie im Laufe der Zeit die Drehzahl Ihres Plattenspielers selbst überprüfen und so optimal und präzise wie nur möglich einstellen wollen, empfehlen wir Ihnen die Verwendung einer Stroboscope Testschallplatte (Art. Nr. AC038) und zusätzlich das "Speed Light" (Art. Nr. AC039, beides erhältlich unter: www.analogshop.de).

Auf der Rückseite des Laufwerks (in der Nähe des Netzanschlusses) befinden sich drei Einstelltrimmer:

- Trimmer links = Einstellung 78 U/min
- Trimmer mitte = Einstellung 45 U/min
- Trimmer rechts = Einstellung 33 1/3 U/min
(in der Nähe des Netzanschlusses)



Abb. 11: Platzierung der Trimmer

5. Besondere Hinweise

5.1 Wartung

- Sollten Sie Ihr *concept* Laufwerk über einen längeren Zeitraum nicht betreiben, empfehlen wir, das Netzteil vom Stromnetz zu trennen und nach Inbetriebnahme die Geschwindigkeiten nochmals zu überprüfen.
- Das Plattentellerlager sollte je nach Beanspruchung etwa alle zwei Jahre mit dem mitgelieferten Lageröl geschmiert werden. Es genügt, wenn Sie hierzu etwa 1 bis 2 Tropfen in die Lagerbuchse des *concept* Laufwerkes geben.
- Zu Ihrer eigenen Sicherheit sollten Sie eine regelmäßige Sichtkontrolle der netzspannungsführenden Zuleitung der Motorantriebseinheit vornehmen. Sollte deren Isolierung beschädigt sein, lassen Sie diese bitte unverzüglich von einem Fachmann auswechseln!

5.2 Transport

Beim Verpacken umgekehrt verfahren wie bei Aufbau und Inbetriebnahme (siehe Punkt 3). Dabei ist unbedingt auf korrekte bzw. sichere Verpackung zu achten (Originalverpackung).

Bitte entfernen Sie zum Transport den Plattenteller vom Laufwerk und sichern Sie den Tonarm und den Nadelschutz des Tonabnehmers zusätzlich mit einem Klebestreifen.

Falls Sie Ihr *concept* Laufwerk transportieren oder versenden wollen, achten Sie bitte darauf, dass der Plattenteller immer mit der ausgefrästen Seite nach oben (Abb. 12) in die untere Verpackungsebene eingepackt wird und dass die Laufwerksfüße wieder zurück geschraubt werden!



Abb. 12: Korrekte Verpackung des Plattentellers

Clearaudio kann für Schäden, die beim Transport entstehen und die durch falsches Einpacken verursacht wurden, keine Haftung übernehmen.

5.3 Service

Konnten Sie einen Fehler trotz Beachtung aller hier erwähnten Hinweise nicht beheben oder bestimmen, fragen Sie zunächst Ihren **clearaudio** Fachhändler um Rat.

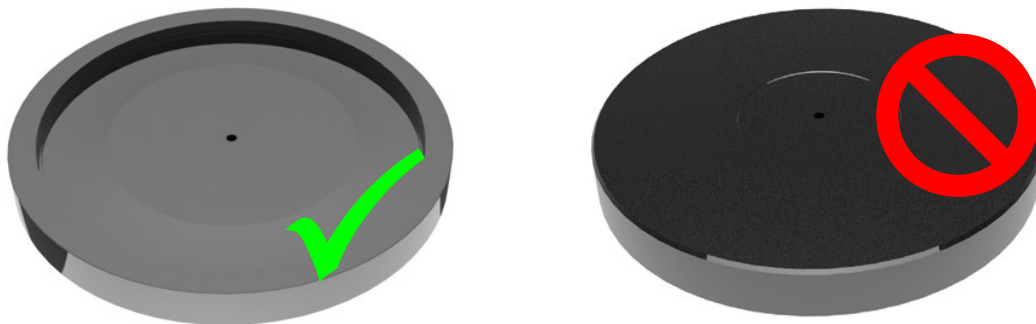

6. Technische Daten

concept Laufwerk

Konstruktionsprinzip:	Resonanzoptimiertes Laufwerk, Laufwerkskörper aus mitteldichter Holzfaser (silver / black) oder unter Hochdruck verdichteten Massivholzschichten (wood / dark wood), Deckplatte aus speziell satiniertem Kunststoff.
Drehzahlbereich:	33 1/3, 45, 78 U/min
Antrieb:	Entkoppelter und extrem laufruhiger Gleichstrommotor, Antrieb mit geschliffenem Flachriemen, Steckernetzteil ausgelegt für weltweiten Einsatz für alle Netze und Netzfrequenzen.
Lager:	Polierte und gehärtete Stahlachse in einer Bronzebuchse, läuft auf einem Teflonspiegel.
Plattenteller:	Solider 30 mm Plattenteller aus technischen Kunststoffen mit hoher Dichte und ausgezeichneter Dimensionsstabilität / CNC-präzisionsgedrehter Aluminium Sub-Teller
Gleichlauf (bewertet) weniger als:	± 0,05 %
Leistungsaufnahme:	Max. Leistungsaufnahme: 1,5 Watt // Im Betrieb: 0,5 Watt // Ausgeschaltet: 0,0 Watt
Gewicht:	ca. 7,5 kg (inkl. Tonarm und Tonabnehmer)
Abmessungen (B/T/H)	ca. 420 x 350 x 125 mm (mit Tonarm)
Herstellergarantie:	2 Jahre*

Tonarm

concept

Satisfy Kardan Aluminium black

Konstruktionsprinzip:	Radial-Tonarm, mit reibungsfreier Magnet-Technologie.	Radial-Tonarm, mit magnetischem Anti-Skating.
Material:	Aluminium (silber), Aluminium Tonarmrohr (schwarz)	Aluminium (schwarz/silber), Edelstahl, Tonarmrohr aus Aluminium (schwarz/silber) oder Karbon (silber)
Justierbare Tonabnehmer:	2,5 g - 17 g	2,5 g - 17 g
Überhang:	17,56 mm	17,12 mm
Gesamtlänge:	305 mm	305 mm
Effektive Länge:	239,56 mm	239,12 mm
Montage-Abstand (Tonarm-drehpunkt zu Spindel):	222 mm	222 mm
Kröpfungswinkel:	24,16°	24,02°
Signalkabel:	1,1 m clearaudio Direct Wire Plus konfektioniert mit MPC Cinch	1,1 m clearaudio Direct Wire Plus konfektioniert mit MPC Cinch
Gewicht:	450 g (inkl. Gegengewicht)	Satisfy Kardan Aluminium: 490 g Satisfy Kardan Carbon: 480 g
Herstellergarantie:	2 Jahre*	2 Jahre*

Tonabnehmer

concept MM

concept mc

Masse des Gesamtsystems:	8,6 g (± 0,2 g)	8,0 g
Frequenzgang:	20 Hz - 20 kHz	20 Hz - 20 kHz
Ausgangsspannung:	~ 3,3 mV	0,4 mV (bei 5 cm/sec)
Kanaltrennung:	(1 kHz): 20 dB	> 28 dB
Kanalbalance:	(1 kHz): 2 dB	< 0,5 dB
Abtastfähigkeit:	80 µm	80 µm
Empfohlenes Auflagegewicht:	2,2 g ± (0,3 g)	2,2 g (± 0,2 g)
Spulenimpedanz (1kHz):	0,66 kΩ	--
Spuleninduktivität:	400 mH	--
Lastwiderstand:	47 kΩ	11 Ω
Kapazitive Last:	100 pF	--
Nadelträger:	Aluminium	Bor
Diamantschliff:	Elliptisch	Micro Line
Nadelnachgiebigkeit:	15 µ/mN	9 µ/mN
Material der Spulen:	--	Kupfer
Systemkörper:	Aluminium	Aluminium-Magnesium Legierung mit keramischer Beschichtung
Herstellergarantie:	2 Jahre*	2 Jahre*

* Nur bei korrekt ausgefüllter und eingesandter Garantiekarte an **clearaudio** oder online registrierter Garantie innerhalb von 14 Tagen (<https://clearaudio.de/de/service/registration.php>).

The full, extended warranty period for the *concept* turntable is 2 years.

To receive this full **Clearaudio** warranty, you must either complete and return the relevant section of the warranty registration card to **Clearaudio**, or register your product online at <https://clearaudio.de/en/service/registration.php>, within 14 days of purchase. Otherwise only the legal warranty of 1 years can be considered.

The full 2 year warranty can only be honoured, if the product is returned in its original packing.

Um für das Laufwerk *concept* die volle **clearaudio** Garantie von zwei (2) Jahren in Anspruch nehmen zu können, senden Sie uns bitte die beigelegte Garantiekarte innerhalb von zwei Wochen korrekt und vollständig ausgefüllt zu oder registrieren Sie das Produkt online unter <https://clearaudio.de/de/service/registration.php>, da sonst nur die gesetzliche Gewährleistung von einem (1) Jahr berücksichtigt werden kann. Nur, wenn das Produkt in der Originalverpackung zurückgeschickt wurde, kann **clearaudio** die volle Garantiezeit gewährleisten.



ENGLISH WARRANTY

For warranty information, contact your local **Clearaudio** distributor.

RETAIN YOUR PURCHASE RECEIPT

Your purchase receipt is your permanent record of a valuable purchase. It should be kept in a safe place to be referred to as necessary for insurance purposes or when corresponding with **Clearaudio**.

IMPORTANT

When seeking warranty service, it is the responsibility of the consumer to establish proof and date of purchase.

Your purchase receipt or invoice is adequate for such proof.

FOR U.K. ONLY

This undertaking is in addition to a consumer's statutory rights and does not affect those rights in any way.



FRANÇAIS GARANTIE

Pour des informations sur la garantie, contacter le distributeur local **Clearaudio**.

CONSERVER L'ATTESTATION D'ACHAT

L'attestation d'achat est la preuve permanente d'un achat de valeur. La conserver en lieu sûr pour s'y reporter aux fins d'obtention d'une couverture d'assurance ou dans le cadre de correspondances avec **Clearaudio**.

IMPORTANT

Pour l'obtention d'un service couvert par la garantie, il incombe au client d'établir la preuve de l'achat et d'en corroborer la date. Le reçu ou la facture constituent des preuves suffisantes.



DEUTSCH GARANTIE

Bei Garantiefragen wenden Sie sich bitte zunächst an Ihren **Clearaudio** Händler. Heben Sie Ihren Kaufbeleg gut auf. **WICHTIG!**

Die Angaben auf Ihrer Quittung erlauben uns die Identifizierung Ihres Gerätes und belegen mit dem Kaufdatum die Dauer Ihrer Garantie-Ansprüche. Für Serviceleistungen benötigen wir stets die Gerätenummer. Diese finden Sie auf dem Typenschild auf der Rückseite des Gerätes oder auch in der beigelegten Garantie-Registrierkarte.



NEDERLANDS GARANTIE

Voor inlichtingen omtrent garantie dient u zich tot uw plaatselijke **Clearaudio**.

UW KWITANTIE, KASSABON E.D. BEWAREN

Uw kwitantie, kassabon e.d. vormen uw bewijs van aankoop van een waardevol artikel en dienen op een veilige plaats bewaard te worden voor evt, verwijzing bijv, in verbend met verzekering of bij correspondentie met **Clearaudio**.

BELANGRIJK

Bij een evt, beroep op de garantie is het de verantwoordelijkheid van de consument een gedateerd bewijs van aankoop te tonen. Uw kassabon of factuur zijn voldoende bewijs.



Loving music

User manual / Bedienungsanleitung

ITALIANO **GARANZIA**

L'apparecchio è coperto da una garanzia di buon funzionamento della durata di un anno, o del periodo previsto dalla legge, a partire dalla data di acquisto comprovata da un documento attestante il nominativo del Rivenditore e la data di vendita. La garanzia sarà prestata con la sostituzione o la riparazione gratuita delle parti difettose. Non sono coperti da garanzia difetti derivanti da uso improprio, errata installazione, manutenzione effettuata da personale non autorizzato o, comunque, da circostanze che non possano riferirsi a difetti di funzionamento dell'apparecchio.

Sono inoltre esclusi dalla garanzia gli interventi inerenti l'installazione e l'allacciamento agli impianti di alimentazione. Gli apparecchi verranno riparati presso i nostri Centri di Assistenza Autorizzati. Le spese ed i rischi di trasporto sono a carico del cliente. La casa costruttrice declina ogni responsabilità per danni diretti o indiretti provocati dalla inosservanza delle prescrizioni di installazione, uso e manutenzione dettagliate nel presente manuale o per guasti dovuti ad uso continuato a fini professionali.

ESPAÑOL **GARANTIA**

Para obtener información acerca de la garantía póngase en contacto con su distribuidor **Clearaudio**.

GUARDE SU RECIBO DE COMPRA

Su recibo de compra es su prueba permanente de haber adquirido un aparato de valor, Este recibo deberá guardarlo en un lugar seguro y utilizarlo como referencia cuando tenga que hacer uso del seguro o se ponga en contacto con **Clearaudio**.

IMPORTANTE

Cuando solicite el servicio otorgado por la garantía el usuario tiene la responsabilidad de demostrar cuándo efectuó la compra. En este caso, su recibo de compra será la prueba apropiada.



Loving music

User manual / Bedienungsanleitung



Loving music

clearaudio electronic GmbH

Spardorfer Straße 150
91054 Erlangen
Germany

Phone /Tel.: +49 9131 40300 100

Fax: +49 9131 40300 119

www.clearaudio.de

www.analogshop.de

info@clearaudio.de



Handmade in Germany

Änderungen bleiben vorbehalten. Lieferbar solange Vorrat reicht. Für Druckfehler keine Haftung. Irrtümer vorbehalten- Kopien und Abdrucke – auch nur auszugsweise – bedürfen der schriftlichen Genehmigung durch die **clearaudio electronic GmbH**.

Clearaudio Electronic accepts no liability for any misprints.

Technical specifications are subject to change or improvement without prior notice.

Product availability is as long as stock lasts.

Copies and reprints of this document, including extracts, require written consent from

Clearaudio Electronic GmbH, Germany.

2021